

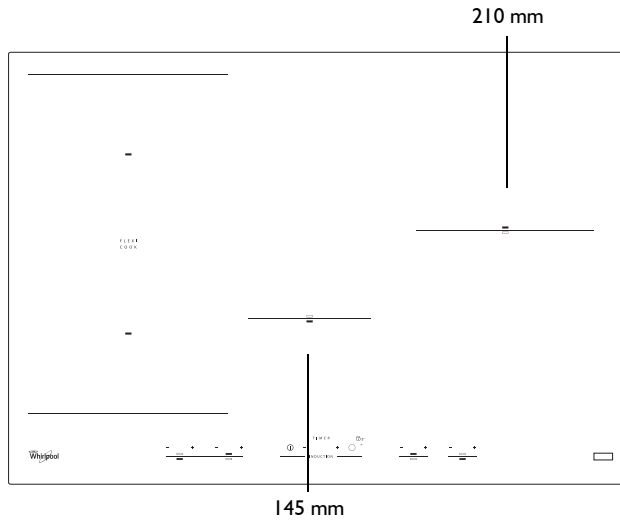

SENSING THE DIFFERENCE

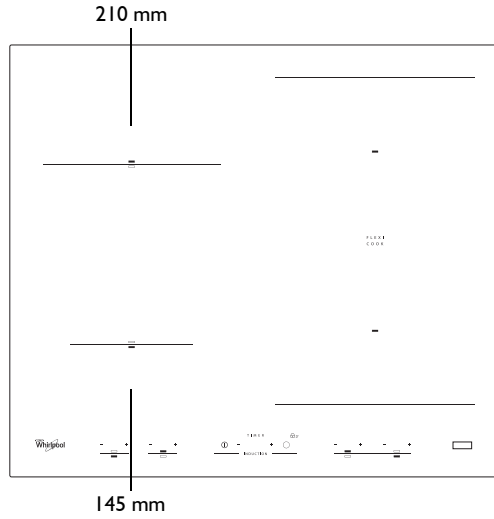
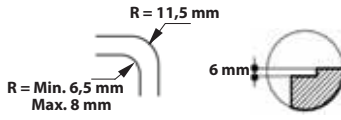
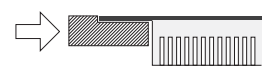
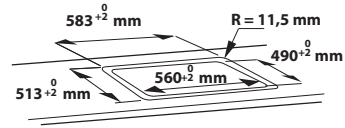
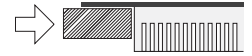
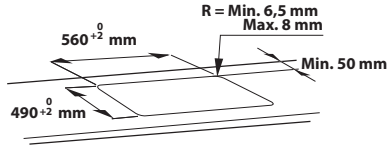
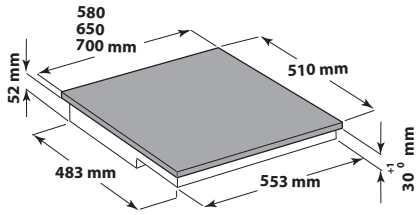
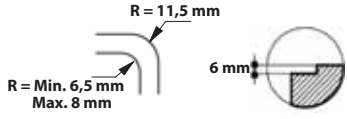
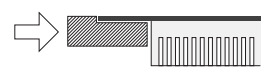
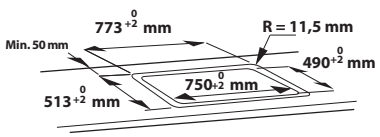
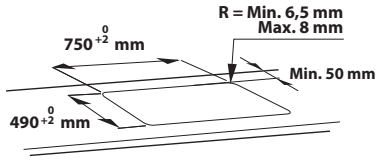
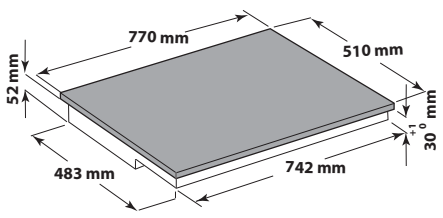

ENGLISH	Installation	Page	8	Instructions for use	Page	9
FRANÇAIS	Installation	Page	18	Mode d'emploi	Page	19
PORTUGUÊS	Instalação	Página	26	Instruções de utilização	Página	28
ΕΛΛΗΝΙΚΑ	Εγκατάσταση	Σελίδα	36	Οδηγίες χρήσης	Σελίδα	37
SRPSKI	Montaža	Strana	45	Uputstvo za upotrebu	Strana	47
SLOVENSKO	Namestitev	Stran	54	Navodila za uporabo	Stran	55
ҚАЗАҚ ТІЛ	Орнату	Бет	64	ПАЙДАЛАНУ ҢҚСАУЛАРЫ	Бет	65
HRVAT	Montaža	Stranica	74	Uputama za uporabu	Stranica	76
LATVIEŠU	Uzstādīšana	Lappuse	83	Lietošanas norādījumi	Lappuse	84
LIETUVIŲ	Įrengimas	Puslapis	92	Naudojimo instrukcijos	Puslapis	93
EESTI	Paigaldamine	Lehekülg	101	Kasutusjuhend	Lehekülg	102
POLSKI	Instalacja	Strona	111	Instrukcja obsługi	Strona	112
ČESKY	Instalace	Strana	120	Návod k použití	Strana	121
SLOVENSKY	Inštalácia	Strana	128	Návod na používanie	Strana	130
MAGYAR	Üzembe helyezés	Oldal	137	Használati útmutató	Oldal	139
РУССКИЙ	Установка	Страница	147	Руководство по эксплуатации	Страница	149
БЪЛГАРСКИ	Инсталиране	Страница	158	Инструкции за употреба	Страница	159
ROMÂNĂ	Instalarea	Pagina	168	Instrucțiuni de utilizare	Pagina	169
УКРАЇНЕЦЬ	Установлення	Сторінка	177	Інструкції з використання	Сторінка	178
العربية	تركيب	الصفحة	٣	الاستعمال تعليمات	الصفحة	٥

A**B**

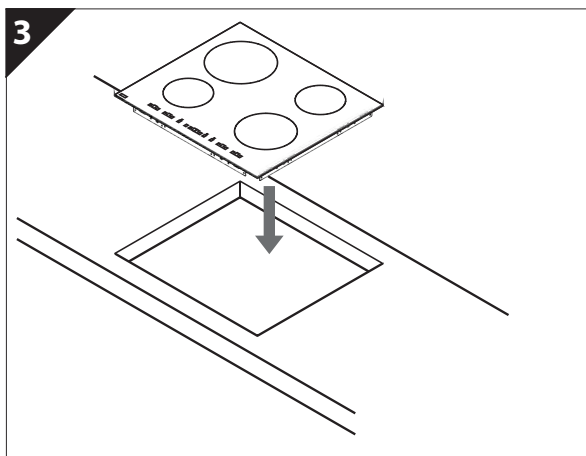
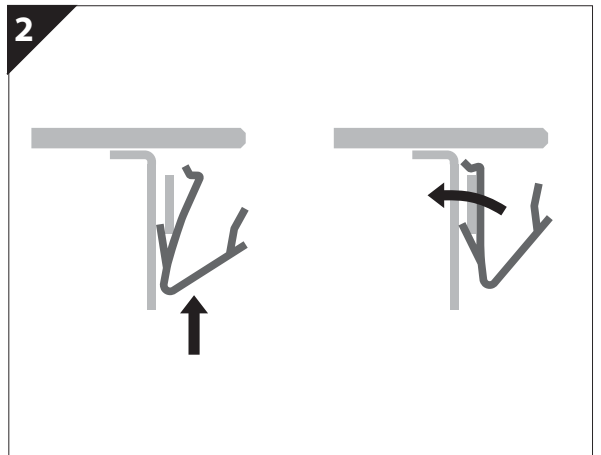
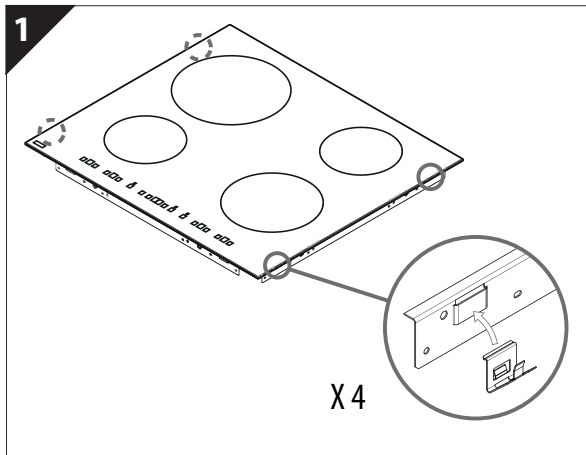
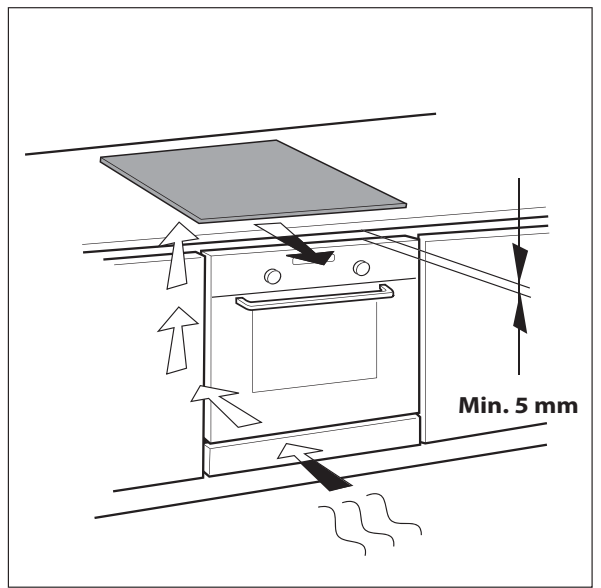
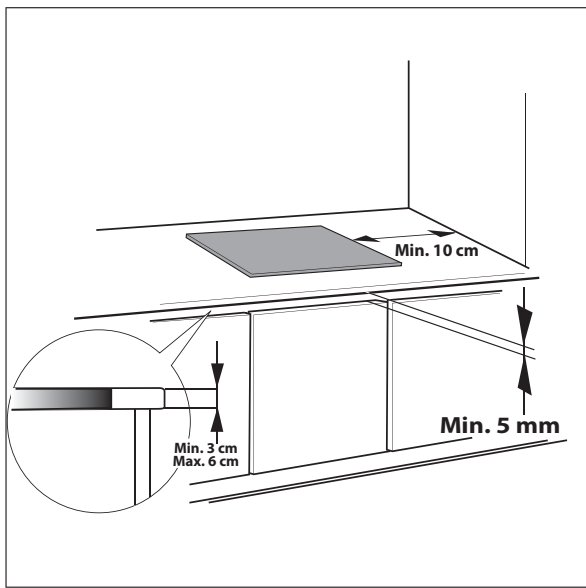

DÔLEŽITÉ BEZPEČNOSTNÉ POKYNY

Tieto pokyny sú tiež k dispozícii na webovej stránke: www.whirlpool.eu

VAŠA BEZPEČNOSŤ A BEZPEČNOSŤ INÝCH OSÔB JE VEĽMI DÔLEŽITÁ

V tomto návode a na samotnom spotrebiči sú uvedené dôležité správy týkajúce sa bezpečnosti, ktoré si musíte prečítať a vždy presne dodržiavať.



Toto je symbol nebezpečenstva týkajúci sa bezpečnosti, ktorý upozorňuje na možné riziká pre používateľa a pre iné osoby.

Všetky správy týkajúce sa bezpečnosti budú označené symbolom nebezpečenstva a nasledujúcimi termínmi:



NEBEZPEČENSTVO

Označuje nebezpečnú situáciu, ktorá, ak sa jej nepredídete, spôsobí vážne poranenia.



VAROVANIE

Označuje nebezpečnú situáciu, ktorá, ak sa jej nepredídete, môže spôsobiť vážne poranenia.

Všetky správy týkajúce sa bezpečnosti špecifikujú potenciálne nebezpečenstvo, ktorého sa týkajú a uvádzajú, ako znížiť riziko poranení, poškodení a úrazov elektrickým prúdom a poučujú o správnom používaní spotrebiča. Dôsledne dodržiavajte nasledujúce pokyny:

- Pri rozbalovaní a inštaláčnych prácach používajte ochranné rukavice.
- Pred akýmkoľvek zásahom pri inštalácii musíte spotrebič odpojiť od elektrického napájania.
- Inštaláciu alebo údržbu smie vykonať iba špecializovaný technik, v súlade s pokynmi výrobcu a za dodržiavania platných vnútroštátnych bezpečnostných predpisov. Nikdy neopravujte ani nevymieňajte žiadnu časť spotrebiča, ak to nie je uvedené v návode na používanie.
- Uzemnenie spotrebiča je podľa zákona povinné.
- Prívodný elektrický kábel musí byť dostatočne dlhý, aby sa spotrebič, zabudovaný do kuchynskej linky, dal zapojiť do elektrickej siete.
- Aby inštalácia spotrebiča vyhovovala platným normám, treba zapojiť bipolárny spínač s minimálnou vzdialenosťou kontaktov 3 mm.
- Nepoužívajte rozdvojky ani predlžovacie káble.
- Neťahajte za elektrický kábel spotrebiča.
- Po inštalácii spotrebiča nesmú byť jeho elektrické časti prístupné používateľom.
- Spotrebič je určený výhradne na prípravu jedál v domácnosti. Nie je povolené iné používanie (napr. vykurovanie miestností). Výrobca nepreberá žiadnu zodpovednosť za škody spôsobené neprimeraným používaním alebo nesprávnym nastavením ovládacích prvkov.
- Počas používania sa spotrebič a prístupné časti môžu veľmi zahriať. Nedotýkajte sa ohrievacích článkov. Veľmi malé (0-3 roky) a malé deti (3-8 rokov) by sa nemali približovať k spotrebiču, pokiaľ nie sú pod nepretržitým dohľadom.
- Barn från 8 års ålder och personer med nedsatt fysisk, sensorisk eller mental förmåga, eller bristande erfarenhet och kunskap, kan använda apparaten under uppsikt eller om de har fått instruktioner om hur apparaten kan användas på ett säkert sätt och förutsatt att de förstår vilka faror det innebär.

- Počas a po používaní sa nedotýkajte ohrevných článkov spotrebiča. Nedovoľte, aby sa spotrebič dostal do kontaktu s utierkami alebo iným horľavým materiálom, kým sa časti spotrebiča dostatočne neochladia.
- Na spotrebič ani v jeho blízkosti nikdy nekladte horľavý materiál.
- Prehriaty tuk a oleje sa môžu ľahko vznietiť. Pri príprave jedál obsahujúcich veľké množstvo tuku a oleja na ne dohliadajte.
- Na varnú zónu nekladte kovové predmety, ako kuchynské pomôcky (nože, vidličky, lyžice, pokrievky a pod.), pretože by sa mohli veľmi zohriať.
- V priestore pod spotrebičom musíte nainštalovať oddelovací panel, ktorý nie je súčasťou výbavy.
- Ak je povrch popraskaný, vypnite spotrebič, aby ste vylúčili možnosť úrazu elektrickým prúdom (len pre spotrebiče so skleneným povrchom).
- Spotrebič sa nesmie zapínať prostredníctvom externého časovača ani samostatným diaľkovým ovládačom.
- Varenie bez dozoru na varnej doske s použitím tuku alebo oleja môže byť nebezpečné a môže spôsobiť požiar. NIKDY sa nesnažte uhasiť požiar vodou. Spotrebič vypnite a potom prikryte plamene, napr. pokrievkou alebo požiarnou prikrývkou. Nebezpečenstvo požiaru: neukladajte predmety na varný povrch.
- Nepoužívajte prístroje využívajúce na čistenie prúd pary!
- Nikdy neukladajte kovové predmety, ako napríklad nože, vidličky, lyžice a pokrievky na povrch varnej dosky, lebo by sa mohli zohriať.
- Po použití vypnite varnú dosku ovládačom a nespoliehajte sa na detektor prítomnosti riadu (len pre indukčné spotrebiče).

OCHRANA ŽIVOTNÉHO PROSTREDIA

Likvidácia obalu

Materiál obalu je 100 % recyklovateľný, ako to potvrdzuje symbol recyklácie (♻️). Rôzne časti obalu nevyhadzujte do odpadu, ale do príslušných nádob na recykláciu alebo ich odovzdajte v zberných strediskách druhotných surovín, v súlade s miestnymi predpismi.

Likvidácia výrobku

Tento spotrebič je označený v súlade s Európskou smernicou 2002/96/ES o likvidácii elektrických a elektronických zariadení (WEEE).

Zabezpečením správnej likvidácie tohto výrobku pomôžete predchádzať potenciálnym negatívnym dopadom na životné prostredie a zdravie ľudí.

Symbol  na spotrebiči alebo na sprievodných dokumentoch znamená, že s týmto výrobkom sa nesmie zaobchádzať ako s domovým odpadom, ale treba ho odovzdať v zbernom stredisku pre elektrické a elektronické zariadenia.

Rady na úsporu energie

Aby ste dosiahli čo najlepšie výsledky, odporúčame Vám:

- Používajte hrnce a panvice, ktorých spodný priemer je rovnaký ako priemer varnej zóny.
- Používajte iba panvice a hrnce s rovným dnom.
- Ak je to možné, prikryte hrnce počas varenia pokrievkami.
- Používajte tlakový hrniec, dosiahnete ešte väčšiu úsporu energie a skrátime dobu varenia.
- Hrnec umiestnite do stredu varnej zóny nakreslenej na varnej doske.

VYHLÁSENIE O ZHODE

- Tento spotrebič bol navrhnutý, vyrobený a predáva sa v súlade s bezpečnostnými požiadavkami smernice „o nízkom napätí“ 2006/95/ES (ktorá nahrádza smernicu 73/23/EHS v znení neskorších predpisov), ako aj s požiadavkami smernice „EMC“ 2004/108/ES.
- Tento spotrebič spĺňa požiadavky ekologického dizajnu európskeho nariadenia č. 66/2014 a je v súlade s európskou normou EN 60350-2.

PRED POUŽÍVANÍM



DŮLEŽITÉ UPOZORNENIE: ak hrnce nemajú správnu veľkosť, varné zóny sa nezapnú. Používajte výhradne hrnce so symbolom „INDUKČNÝ SYSTÉM“ (Ako na obrázku vedľa). Pred zapnutím varnej dosky položte hrniec na želanú varnú zónu.



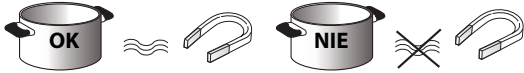





NÁDOBY, KTORÉ MÁTE DOMA



Aby ste skontrolovali, či je nádoba vhodná na varenie na varnej doske, použite magnet: nádoby nie sú vhodné, ak nepritahujú magnet.

- Dávajte pozor, aby dno hrncov nebolo drsné, pretože by mohlo poškríbať povrch varnej dosky. Skontrolujte riad.
- Horúce hrnce a panvice nikdy nekladte na ovládací panel varnej dosky. Mohli by ho poškodiť.

ODPORUČANÉ ROZMERY DNA HRNCA

 XL Ø 28 cm		Ø min. 17 cm → max. 28 cm	 M Ø 18 cm		Ø min. 12 cm → max. 18 cm
 L Ø 21 cm		Ø min. 15 cm → max. 21 cm	 S Ø 14,5 cm		Ø min. 10 cm → max. 14,5 cm

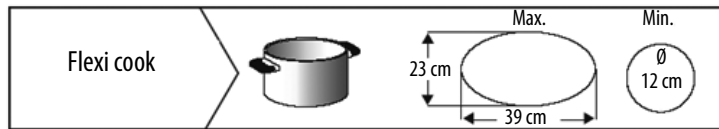

INŠTALÁCIA

Po vybalení spotrebiča skontrolujte, či sa počas prepravy nepoškodil a v prípade problémov zavolajte predajcu alebo servisné stredisko. Rozmery pri vsadení do pracovnej plochy a inštalčné pokyny nájdete na obrázkoch na strane 2.

Príprava otvoru na zabudovanie

VAROVANIE

- Pod varnú dosku nainštalujte oddelovací panel.
- Spodná časť spotrebiča nesmie byť po inštalácii prístupná.
- V prípade, že pod varnú dosku bude nainštalovaná rúra, oddelovací panel neinštalujte.

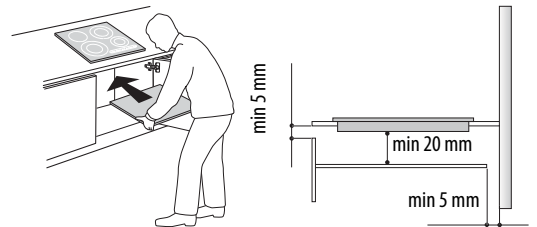

- Vzdialenosť medzi spodnou stranou spotrebiča a oddelovacím panelom pod ním musí zodpovedať rozmerom uvedeným na obrázku.
- Aby bola zaručená správna činnosť spotrebiča, nezakrývajte minimálnu medzeru medzi pracovnou plochou a hornou časťou dosky kuchynskej linky (min. 5 mm).
- Ak pod varnú dosku nainštalujete rúru, uistite sa, že je rúra vybavená chladiacim systémom.
- Vyhybajte sa inštalácii varnej dosky nad umývačkou riadu alebo práčkou, aby elektronické obvody neprichádzali do kontaktu s parou alebo vlhkosťou, pretože by sa mohli poškodiť.
- V prípade inštalácie, kedy je spotrebič v kontakte, zavolajte servisné stredisko a vyžiadajte si montážnu súpravu skrutiek 4801 211 00112.
- Pri vyberaní dosky použite skrutkovač (nedodáva sa), pričom pôsobia na obvodové pružiny v spodnej časti spotrebiča.

ZAPOJENIE DO ELEKTRICKEJ SIETE

VAROVANIE

- Odpojte spotrebič od elektrickej siete.
- Inštaláciu spotrebiča musí vykonať kvalifikovaný technik, ktorý dodržiava všetky bezpečnostné predpisy a pokyny na inštaláciu.

- Výrobca odmieta akúkoľvek zodpovednosť za poranenie osôb, zvierat a škody na majetku v prípade nedodržania pokynov uvedených v tejto kapitole.
- Prívodný elektrický kábel musí byť dostatočne dlhý, aby sa varná doska dala vybrať z pracovnej plochy.
- Skontrolujte, či napätie uvedené na výrobnom štítku nachádzajúcom sa na spodnej strane spotrebiča zodpovedá napätiu elektrickej siete v domácnosti, ku ktorej bude spotrebič pripojený.

Pripojenie k svorkovnici

Na pripojenie spotrebiča k sieti použite kábel typu H05RR-F alebo H05V2V2-F podľa nasledujúcej tabuľky.

Vodiče	Počet x veľkosť
220-240 V ~ \oplus	3 x 4 mm ²
220-240 V 3 ~ + \oplus	4 x 1,5 mm ²
380-415 V 3N ~ + \oplus	5 x 1,5 mm ²
380-415 V 2N ~ + \oplus	4 x 1,5 mm ²

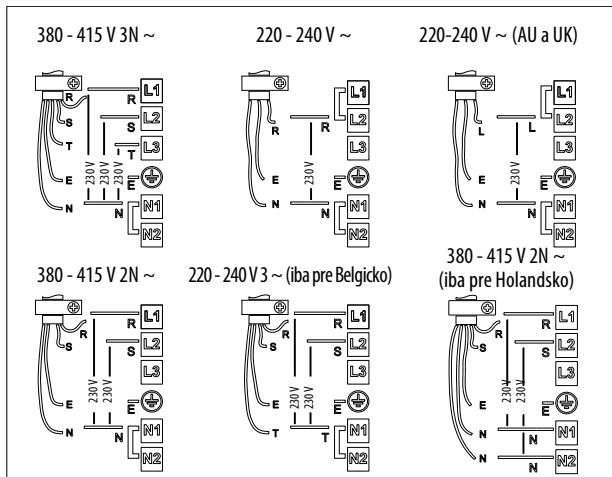
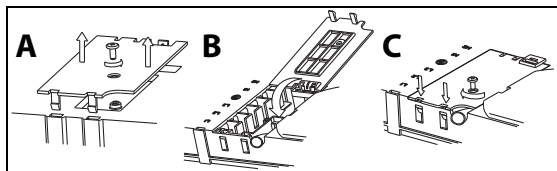

Dôležité upozornenie:

- Nechajte alebo odstráňte mechanické mostíky medzi skrutkami svorkovnice L1-L2 a N1-N2 podľa schémy zapojení (pozri obrázok).
- Ak je súčasťou výbav kábel, postupujte podľa pokynov na zapojenie priložené ku káblu.
- Uistite sa, že po zapojení káblov ste utiahli všetkých šesť skrutiek svorkovnice.

Príklad existujúceho (vľavo) alebo odstráneného (vpravo) mostíka. Detaily pozrite na schéme zapojenia (mostíky môžu byť medzi L1-L2 a medzi N1-N2).



Zapojte uzemňovací žlto-zelený vodič ku koncovke so symbolom \oplus .

Uvedený vodič musí byť dlhší ako ostatné.

1. Otvorte kryt svorkovnice (A) odskrutkovaním skrutky a vložte kryt do závesu (B) svorkovnice.
2. Potom vsuňte elektrický prívodný kábel do úchytky a zapojte vodiče ku svorkovnici, ako je uvedený v schéme zapojenia zobrazenej vedľa samotnej svorkovnice.
3. Prívodný elektrický kábel upevnite pomocou úchytky.
4. Zatvorte kryt (C) a zaskrutkujte ho ku svorkovnici skrutkou, ktorú ste vybrali.

Po každom zapojení do elektrickej siete varná doska vykoná automatickú kontrolu trvajúcu niekoľko sekúnd.

V prípade, že varná doska je už vybavená prívodným elektrickým káblom, postupujte podľa pokynov na prívodnom elektrickom kábli. Spotrebič zapojte k elektrickej sieti prostredníctvom multipolárneho spínača s minimálnou vzdialenosťou kontaktov 3 mm.



Popis ovládacieho panela

Ovládací panel

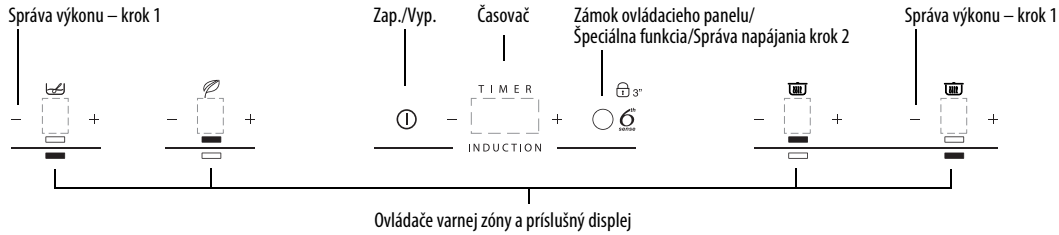

Zapnutie/vypnutie varnej dosky

Varnú dosku zapnete stlačením tlačidla ① na približne 2 sekundy, kým sa nerozsvieti displej varných zón. Varnú dosku vypnete, stlačením toho istého tlačidla, kým displej nezhasne. Všetky varné zóny sa vypnú.

Po použití varnej dosky indikátor zvyškového tepla „H“ ostane svietiť, kým varná zóna nevychladne.

Ak do 10 sekúnd po zapnutí varnej dosky nezvolíte žiadnu funkciu, varná doska sa automaticky vypne.

Zapínanie a regulácia varných zón



— Displej zobrazenia výkonu
— Indikácia zvolenej varnej zóny

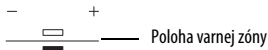

— Poloha varnej zóny

Položte hrniec na varnú zónu, zapnite varnú dosku, požadovanú varnú zónu aktivujte stlačením príslušného tlačidla „+“. Na displeji sa zobrazí „0“. Je možné nastaviť požadovanú úroveň ohrevu v rozmedzí od min. 0 do max. 9, prípadne zosilnený režim označený symbolom „P“ (ak je dostupný). Úroveň ohrevu zvýšite stlačením tlačidla „+“. Úroveň ohrevu znížite stlačením tlačidla „-“.

Deaktivovanie varných zón

Varnú zónu vypnete stlačením príslušného tlačidla „+“ a „-“ na viac ako 3 sekundy.

Varná zóna sa vypne a ak je oblasť stále teplá, na displeji zóny sa zobrazí písmeno „H“.

Zablokovanie ovládacieho panela

Funkcia blokuje ovládacie prvky, aby sa predišlo náhodnému zapnutiu varnej dosky. Aby ste ovládací panel zablokovali, zapnite varnú dosku a tri sekundy podržte stlačené tlačidlo Timer; aktiváciu signalizujú zvukový signál a svetelná kontrolka vedľa symbolu zámky. Ovládací panel je zablokovaný, s výnimkou funkcie vypnutia. Aby ste zablokovanie funkcie zrušili, zopakujte postup ako pri aktivácii. Svetelná kontrolka zhasne a ovládací panel bude znovu aktívny.

Prítomnosť vody, vykypená kvapalina z hrncov alebo akýkoľvek predmet položený na tlačidlo pod symbolom môžu spôsobiť náhodnú aktiváciu alebo vypnutie ovládačov zablokovania panela.

Časomer



Časomer sa dá použiť na nastavenie doby varenia na maximum 99 minút (1 hodina a 39 minút) pre všetky varné zóny.

— Vyberte varnú zónu, ktorú chcete použiť s časomerom, stlačte tlačidlo časomeru, zaznie zvukový signál, ktorý oznámi jeho fungovanie (pozri obrázok). Na displeji sa zobrazí „00“ a rozsvieti sa kontrolka LED. Hodnota časomeru sa dá znížiť alebo zvýšiť podržaním tlačidiel „+“ a „-“ na funkcii slider.

Po uplynutí nastavenej doby zaznie zvukový signál a varná zóna sa vypne automaticky. Aby ste časomer zrušili, podržte stlačené tlačidlo Timer aspoň 3 sekundy.

Aby ste nastavili časomer pre inú zónu, zopakujte vyššie uvedené body. Displej časomeru vždy zobrazuje časomer zvolenej zóny alebo najkratšiu nastavenú dobu.

Aby ste mohli časomer modifikovať alebo zrušiť, stlačte tlačidlo výberu varnej zóny pre príslušný časomer.

Upozornenia ovládacieho panelu

Špeciálne funkcie (ak sú k dispozícii)

Niektoré modely majú špeciálne funkcie:

Funkcia EcoBooster

Pri zapnutej varnej doske vyberte varnú zónu, v ktorej sa nachádza symbol Eco Booster .

Aby ste funkciu aktivovali/deaktivovali, stlačte tlačidlo .

Funkcia EcoBooster umožní, aby voda zavrela a zostala vriaca, pričom sa predchádza vyvretiu, a to so zníženou spotrebou energie.

Aby sa optimalizovalo toto ovládanie a zaistili sa najlepšie úspory energie, odporúča sa, aby ste použili hrniec s tvarom spodnej časti, ktorá je podobná tvaru zvolenej varnej zóny. Kvalita použitého hrnca a prítomnosť alebo neprítomnosť pokrievky alebo soli môže mať vplyv na výkon tejto funkcie. Odporúčajú sa 2 až 3 litre vody (pokiaľ možno izbovej teploty) a odporúča sa, aby ste nepoužili pokrievku.

V každom prípade sa odporúča, aby ste kontrolovali stav vrenia a množstvo zostávajúcej vody.

Automatická funkcia



Funkcia automaticky nastaví vhodnú výkonovú úroveň na udržiavanie pomalého varenia. Aktivujte túto funkciu po dosiahnutí varu tak, že najskôr stlačíte tlačidlo príslušnej zóny a potom tlačidlo .

Udržiavanie teploty

Táto funkcia automaticky nastaví úroveň ohrevu, aby udržal teplotu pripraveného pokrmu vhodnú na servírovanie (s vhodným indukčným príslušenstvom).

Stlačte tlačidlo : Na displeji sa zobrazí „A“, rozsvieti sa svetelná kontrolka. Ak chcete funkciu deaktivovať, jednoducho stlačte tlačidlo .

Simmering

Po privedení do varu stlačte tlačidlo , čím sa automaticky nastaví výkon vhodný na udržiavanie minimálneho varu. Na displeji sa zobrazí „A“: rozsvieti sa svetelná kontrolka. Ak chcete funkciu deaktivovať, jednoducho stlačte tlačidlo .

Melting

Funkcia melting udržiava nízku a rovnomernú teplotu varnej zóny. Po položení hrnca/nádoby na zvolenú varnú zónu zapnite varnú dosku a zvolte varnú zónu.

Stlačte tlačidlo : Na displeji sa zobrazí „A“, rozsvieti sa svetelná kontrolka. Ak chcete funkciu deaktivovať, jednoducho stlačte tlačidlo .

Indikátor zvyškového tepla.

 Varná doska je vybavená indikátorom zvyškového tepla pre každú varnú zónu. Uvedený indikátor signalizuje, ktoré varné zóny sú ešte horúce.

Ak sa na displeji zobrazuje , varná zóna je ešte horúca. Na uvedenej varnej zóne môžete, napríklad, nechať jedlo, aby ostalo teplé alebo použiť ju na rozpustenie masla

Po ochladení varnej zóny displej zhasne.

Indikátor nevhodnej alebo chýbajúcej nádoby.

 Ak by hrniec nebol vhodný pre indukčnú varnú plochu, ak by bol nesprávne položený alebo by nemal vhodné rozmery, na displeji sa zobrazí „neprítomnosť hrnca“ (obrázok vedľa). Ak varná zóna do 60 sekúnd neidentifikuje žiaden hrniec, varná doska sa vypne.

Funkcia rýchleho varu (Booster)

Funkcia je k dispozícii iba pre niektoré varné zóny a umožňuje maximálne využiť výkon varnej dosky (napríklad na rýchle zovretie vody). Aby ste funkciu aktivovali, podržte stlačené tlačidlo „+“, až kým sa na displeji nezobrazí „P“. Po 10 minútach používania funkcie prídavného ohrevu booster spotrebič automaticky nastaví úroveň varnej zóny na 9.

„Power management“ (Správa spotreby energie) (funkcia, v prípade dostupnosti)

Vďaka funkcii „Power management“ (Správa spotreby energie) môže používateľ nastaviť maximálny výkon, ktorý varná doska môže dosiahnuť (podľa potreby).

Toto nastavenie sa dá uskutočniť kedykoľvek a zostane uložené do najbližšej zmeny.

Nastavením požadovaného maximálneho výkonu varná platňa automaticky koriguje distribúciu medzi jednotlivé varné zóny tak, aby nedošlo k prekročeniu limitu; výhodou je aj to, že je možné spravovať všetky zóny súčasne, bez možných problémov s preťažením.

Dostupné sú 4 úrovne maximálneho výkonu, ktoré sa zobrazujú na displeji: 2,5 – 4,0 – 6,0 – 7,2 kW (7,2 kW sa považuje za maximálny výkon varnej dosky).

V čase zakúpenia je varná platňa nastavená na maximálny výkon.

Po zapojení spotřebiča do elektrické zásuvky je za prvních 60 sekund možné nastavit požadovanou úroveň výkonu vykonaním nasledujících kroků:

Krok	Ovládací panel	Displej
1	— Stlačte přibližně na 3 sekundy obě tlačítla správy napájení (krok 1)	
2	Stlačte tlačítko správy výkonu (krok 2), čím potvrdíte předcházející krok.	Zobrazení na displeji 
3	Stlačením vyberte z dostupných možností zvolenou úroveň	Společně so signalizací používání sa rozsvietia kontrolky jednotlivých varných zón
4	Stlačte tlačítko správy výkonu (krok 4), čím potvrdíte předcházející krok.	Displej přibližně na 2 sekundy zobrazí blikající nastavenou úroveň. Po tomto čase sa z varnej dosky ozve zvukový signál a sama sa vypne. Potom je pripravená na použitie

V prípade chyby pri nastavení výkonu sa v strede zobrazí symbol  a na 5 sekund zaznie akustický signál. V tomto prípade zopakujte postup konfigurácie od začiatku. Ak sa chyba znova zopakuje, obráťte sa na oddelenie popredajných služieb.

Ak sa používateľ pri bežnom používaní pokúsi zvýšiť maximálnu dostupnú úroveň výkonu po dosiahnutí, úroveň používanej zóny dvakrát zabliká a ozve sa zvukový signál. Ak chcete dosiahnuť vyšší výkon pre príslušnú zónu, bude potrebné manuálne znížiť úroveň výkonu jednej alebo viacerých aktívnych varných zón.

Zapnutie/vypnutie zvukového signálu

Po zapnutí varnej dosky stlačte a podržte tlačidlo „—“ prvej varnej zóny spolu s vonkajším tlačidlom na pravej strane minimálne na päť sekúnd („podľa zobrazenia na obrázku“).

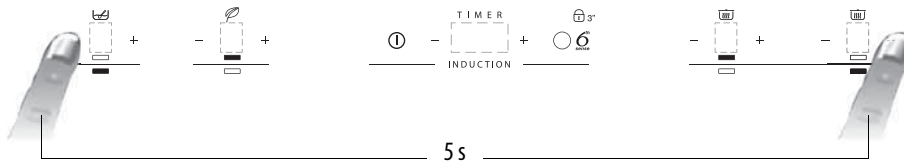



Flexi cook

Keď je k dispozícii, táto funkcia umožňuje použiť varnú zónu ako dve samostatné zóny alebo ako jednu mimoriadne veľkú zónu.

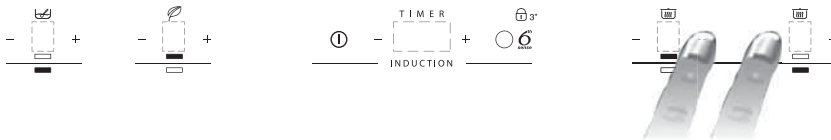
Je mimoriadne vhodná pre oválne, obdĺžnikové alebo podlhovasté nádoby na varenie (s maximálnymi rozmermi základne 38 x 23 cm) alebo na varenie vo viac ako jednej bežnej nádobe súčasne. Pri aktivácii funkcie flexicook zapnite varnú dosku a stlačte súčasne 2 tlačidlá voľby dvoch varných zón, ako na obrázku nižšie: na displejoch oboch varných zón sa zobrazí úroveň „0“; obe body vedľa číslce úrovne svetla, indikujú aktiváciu funkcie Flexi cook.



Na zmenu úrovne výkonu (z 1 na max. 9 alebo P) stlačte tlačidlá -/+ . Aby ste funkciu Flexi cook vypli, stlačte súčasne 2 tlačidlá voľby zón. Aby ste zóny vypli okamžite, podržte jedno z tlačidiel voľby zóny 3 sekundy.

 Na displeji zóny sa zjaví hlásenie „no pot“ (bez nádoby) , ak zóna nedokáže zistiť žiadnu nádobu (ak na zóne nebude žiadna nádoba, ak bude nesprávne umiestnená alebo nebude vhodná pre indukčnú varnú dosku). Toto hlásenie ostane aktívne 60 sekúnd: v tejto dobe môžete podľa potreby položiť nádobu alebo posunúť nádobu v rámci zóny flexicook.

Po 60 sekundách, ak na zónu nepoložíte žiadnu nádobu, systém preruší „vyhľadávanie“ nádoby na danej zóne, na displeji ostane viditeľný symbol , aby vám pripomenul, že uvedená zóna je vypnutá.

Ak chcete funkciu Flexicook opäť zapnúť, stlačte jedno z 2 príslušných tlačidiel  .

Funkcia Flexi cook je okrem toho schopná detegovať posun z jednej zóny na druhú v rámci oblasti flexi cook, pričom sa udrží úroveň výkonu zóny, kde bola nádoba uložená pôvodne (pozri príklad na obrázku nižšie: ak sa nádoba presunie z predného ohrievača na zadný, úroveň výkonu sa zobrazí na displeji zodpovedajúcom zóne, kde je umiestnená nádoba).

Okrem toho je možné použiť oblasť Flexi cook ako dve nezávislé varné zóny, a to použitím príslušného tlačidla jednotlivej zóny. Umiestnite nádobu do stredu samostatnej zóny a upravte úroveň výkonu pomocou dotykovej obrazovky posunu.

i Upozornenie: skontrolujte, či nádoby postavené doprostred varnej zóny zakrývajú stredové logo varnej zóny.

V prípade veľkého hrnca, oválnej, obdĺžnikovej a podlhovastej panvice skontrolujte či nádoby umiestnené uprostred varnej zóny zakrývajú obe logá.

Príklady správne a nesprávne umiestnených nádob:

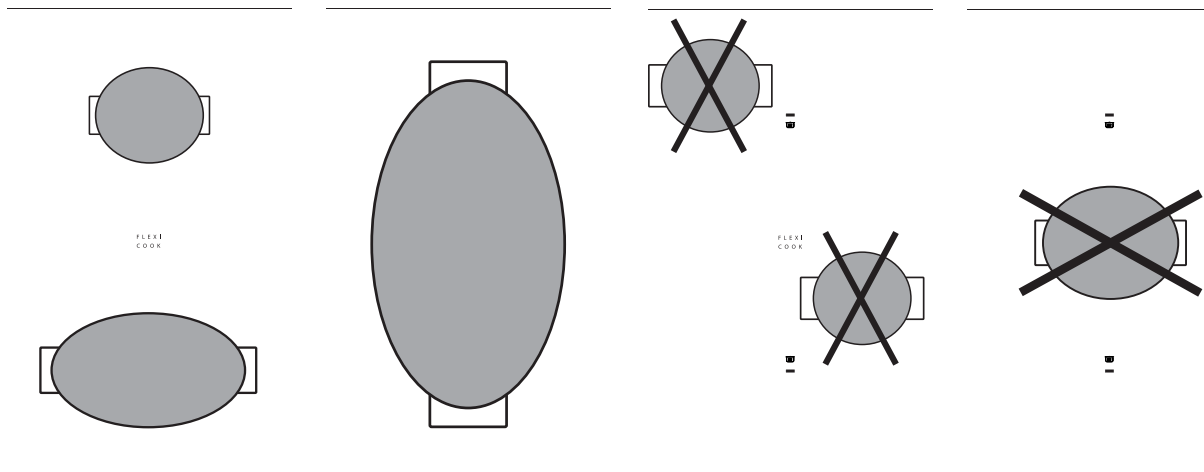

ČISTENIE

VAROVANIE

- Na čistenie spotrebiča nikdy nesmiete použiť prístroje pôsobiace prúdom pary.
- Pred čistením skontrolujte, či sú varné zóny vypnuté a či sa vypol indikátor zvyškového tepla („H“).

DÔLEŽITÉ UPOZORNENIE: nepoužívajte abrazívne špongie ani drôtenky. Ich používanie by časom mohlo zničiť sklo.

- Po každom použití nechajte varnú dosku ochladiť a očistite ju, aby ste odstránili zvyšky jedál a škrvny od jedál.
- Cukor alebo potraviny s vysokým obsahom cukru varnú dosku poškodia, preto ich treba ihneď odstrániť.
- Soľ, cukor a piesok by mohli poškriabať povrch skla.
- Používajte mäkkú utierku, papierové kuchynské utierky alebo špecifické výrobky určené na čistenie varnej dosky (dodržiavajte pokyny výrobcu).

PRÍRUČKA NA ODSTRAŇOVANIE PROBLÉMOV

- Prečítajte si a dodržiavajte pokyny uvedené v časti „Pokyny na používanie“.
- Skontrolujte, či nedošlo k prerušeniu dodávky elektriny.
- Po čistení povrch varnej dosky dôkladne osušte.
- Ak sa po zapnutí varnej dosky na displeji zobrazia alfanumerické kódy, postupujte podľa pokynov v tabuľke.
- Ak varnú dosku po použití nedokázate vypnúť, odpojte ju od elektrickej siete.

KÓD CHYBY	POPIS	MOŽNÉ PRÍČINY	ODSTRÁNENIE CHYBY
C81, C82	Oblasť s ovládacími prvkami sa vypne následkom príliš vysokej teploty	Vnútna teplota elektronických častí je príliš vysoká	Pred opätovným použitím varnej dosky počkajte, kým nevychladne
F42 alebo F43	Varná doska nie je zapojená do siete so správnym napätím	Senzor zistil napätie odlišné od napätia na zapojenie	Odpojte varnú dosku a skontrolujte zapojenie
F12, F21, F25, F36, F37, F40, F47, F56, F58, F60	Zavolajte servisné stredisko a oznámte kód chyby		

ZVUK, KTORÝ VYDÁVA VARNÁ DOSKA

Indukčné varné dosky môžu počas bežnej prevádzky vydávať zvuk ako sipenie alebo praskanie. Tieto zvuky vydávajú samotné nádoby a sú následkom vlastností dna (napríklad rôzne vrstvy materiálu tvoriace dno alebo nerovné dno). Zvuk sa mení v závislosti od použitej nádoby a množstva jedla, neznamenajú však žiadnu poruchu.

Okrem toho je indukčná varná doska vybavená interným systémom chladenia, ktorý udržiava elektronické komponenty pri určenej teplote, preto počas prevádzky, a aj niekoľko minút po vypnutí, možno počuť z varnej dosky zvuk ventilátora. Tento stav je úplne normálny a nevyhnutný pre správne fungovanie spotrebiča.

SERVIS

Skôr ako zavoláte servis

1. Skontrolujte, či problém neviete vyriešiť sami podľa bodov popísaných v kapitole „Príručka na odstraňovanie problémov“.
2. Vypnite a znovu zapnite spotrebič, skontrolujte, či sa problém neodstránil.

Ak porucha pretrváva aj po hore uvedených kontrolách, spojte sa s najbližším servisným strediskom.

Nahláste tieto údaje:

- krátky popis poruchy;
- presný typ a model varnej dosky;
- servisné číslo (t.j. číslo uvedené po slove „Service“ na výrobnom štítku), umiestnenom pod varnou doskou (na kovovej platničke);
- vašu úplnú adresu;
- Vaše telefónne číslo a smerový kód.

SERVICE 0000 000 00000



Ak je potrebná oprava, spojte sa s **autorizovaným servisným strediskom** (aby ste zaručili, že budú použité originálne náhradné diely a že opravy budú vykonané odborne). Náhradné diely budú k dispozícii počas 10 rokov.

TABUĽKA VÝKONOV

Úroveň výkonu		Druh varenia	Používanie úrovne (indikácia je iba orientačná, pomôžu vám aj skúsenosti a zvyky pri varení)
Max výkon	Boost	Rýchly ohrev	Ideálny na ohrev jedla v krátkej dobe až do varu a rýchle zovretie vody alebo kvapalin
	8-9	Smaženie - varenie	Ideálne na osmaženie, uvedenie do varu na začiatku prípravy jedla, smaženie mrazených jedál, rýchle zovretie vody
Vysoký výkon	7-8	Osmaženie - opečenie - varenie - grilovanie	Ideálny na osmaženie, udržiavanie silnejšieho varu, varenie a grilovanie (na krátku dobu, 5-10 minút)
	6-7	Osmaženie - varenie - dusenie - opečenie - grilovanie	Ideálny na osmaženie, udržiavanie mierneho varu, varenie a grilovanie (na strednú dobu, 10-20 minút), predohrejte nádoby
Stredný výkon	4-5	Varenie - dusenie - opečenie - grilovanie	Ideálny na dusenie, udržiavanie mierneho varu, varenie (počas dlhšej doby). Dovarenie cestovín spolu s omáčkou
	3-4	Varenie - pomalý var - zahustenie - dovarenie cestovín s omáčkou	Ideálny na dlhé varenie (ryža, omáčky, dusené mäso, ryby) v štave alebo s prídavkom inej kvapaliny (napr. voda, víno, vývar, mlieko), dovarenie cestovín
	2-3		Ideálny na dlhé varenie (ryža, omáčky, dusené mäso, ryby) v štave alebo s prídavkom inej kvapaliny (napr. voda, víno, vývar, mlieko)
Nízky výkon	1-2	Rozpúšťanie - rozmrazovanie - udržiavanie v teple - dovarenie jedla	Ideálny na zmäkčenie masla, pomalé rozpustenie čokolády, rozmrazovanie malých kusov potravín a udržanie tepla práve uvarených jedál (napr. omáčky, husté polievky, zeleninové polievky)
	1		Ideálny na udržiavanie tepla práve uvareného jedla, dovarenie rizota a udržiavanie tepla jedál pred podávaním (v nádobe vhodnej pre indukčnú varnú dosku)
VYP	Nulový výkon	Odkladacia plocha	Varná doska v polohe stand-by alebo vypnutá (možná prítomnosť zvyškového tepla na konci varenia, signalizované písmenom H)

POZNÁMKA:

V prípade prípravy jedla, ktoré si vyžaduje krátke alebo dokonalé rozloženie tepla (napríklad lievance) na dvojitej varnej zóne s priemerom 28 cm (ak je k dispozícii), sa odporúča používať nádoby s priemerom nepresahujúcim 24 cm. Pri šetrnom spôsobe prípravy jedla (napríklad roztopenie čokolády alebo masla) sa odporúča použiť jednotlivé zóny s menším priemerom.